

## RB9359 RÁDIEM ŘÍZENÉ HODINY – NÁVOD K POUŽITÍ (CZ)

### 1. Funkce

#### 1.1 Čas

- Rádiem řízený čas (RC-DCF)
- Volitelný 12/24 režim zobrazení času
- Funkce denního alarmu
- Kalendář až do roku 2099
- Zobrazení dne v týdnu v 10 jazycích

#### 1.2 Teplota

- Měřitelné rozmezí: -10°C ~ + 50°C
- Volitelná jednotka zobrazené teploty °C / °F

#### 1.3 Vlhkost vzduchu

- Měřitelné rozmezí: 20% ~ 99%

### 2. Vzhled hlavního přístroje

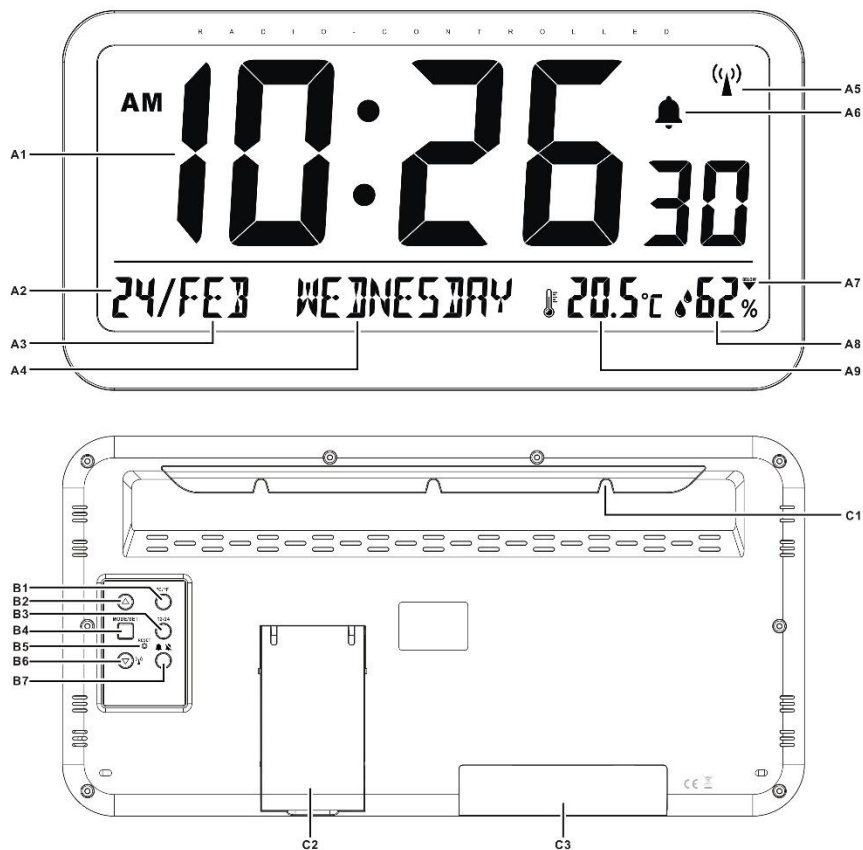

#### Část A:

- A1: Zobrazení času
- A2: Den
- A3: Měsíc
- A4: Den v týdnu

- A5: Ikona rádiového signálu
- A6: Ikona budíku
- A7: Vlhkost vzduchu
- A8: Teplota

## Část B:

B1: "°C/°F" tlačítko

B2: "▲" tlačítko

B3: "12/24" tlačítko

B4: "MODE/SET" tlačítko

B5: "RESET" tlačítko

B6: "▼/☞" tlačítko

B7: "🔔/🔕" tlačítko pro zapnutí / vypnutí budíku

## Část C:

C1: Zdířka pro zavěšení na zeď

C2: Stojánek

C3: Prostor pro baterii

## 3. Začínáme:



### 3.1 Hlavní jednotka:

- Otevřete kryt prostoru pro baterii [C3]
- Vložte 4 x AA baterie dle naznačené +/- polarity.
- Zavřete kryt prostoru pro baterii [C3]

## 4. Nastavení času a budíku

### 4.1 Rádiem řízené hodiny:

- Po uvedení do provozu hodiny začnou automaticky vyhledávat DCF rádiový signál. Ikona ☞ se na displeji rozblíká.

 bliká, symbolizuje přijímání rádiového signálu	 svítí, symbolizuje úspěšné navázání spojení	 zmizí, signál se nepodařilo navázat.
--	---	---

- Hodiny každý den automaticky skenují časový signál ve 2.00 a 3.00 ráno pro udržení přesného času. Pokud dojde k selhání příjmu, symbol ☞ zmizí a skenování skončí.
- Hledání signálu můžete aktivovat i manuálně, a to podržením tlačítka "WAVE" po dobu tří vteřin. Každý pokus o příjem signálu trvá několik minut
- Hledání signálu ukončíte podržením tlačítka "WAVE" po dobu tří vteřin.
- Symbol  se na displeji zobrazí, pokud je aktivní režim letního času.

### 4.2 Ruční nastavení času:

- V režimu zobrazení času podržte po dobu 3 vteřin tlačítko "MODE" pro vstup do manuálního nastavení času/kalendáře
- Stiskněte tlačítko "▲" nebo "▼" pro nastavení požadované hodnoty a stiskem tlačítka "MODE" potvrďte každé nastavení

- Stiskněte tlačítko “▲” nebo “▼” pro nastavení požadované hodnoty a stiskem tlačítka “MODE” potvrďte každé nastavení.

*(Delším podržením tlačítka “▲” nebo “▼” můžete urychlit nastavení požadované hodnoty.)*

- Sekvence nastavení je následující: 12/24- hodinové zobrazení času příjem signálu zapnutý /vypnutý, časové pásmo, jazyk zobrazení dne v týdnu, hodina, minuta, vteřina, rok, měsíc, den, jednotka zobrazení teploty, doba trvání zvonění budíku.
- Den v týdnu lze zobrazit v 10 jazycích: němčina, angličtina, francouzština, italština, nizozemština, španělština, dánština, čeština, polština, švédština.

#### **Poznámka:**

- (1) Vteřiny se dají nastavit pouze na hodnotu 0.
- (2) *Režim nastavování se automaticky ukončí za 15 vteřin, pokud nestisknete žádné tlačítko.*
- (3) *Časové pásmo: Časové pásmo se používá pro země, kde může být přijímán časový signál DCF, ale časové pásmo je jiné než v Německu.*
- (4) *Doba trvání zvonění budíku: jsou dvě možnosti – 1 nebo 2 minuty.*

#### **4.3 Nastavení času budíku:**

- Stiskněte tlačítko “MODE” pro zobrazení času budíku. Na displeji se objeví “ALARM TIME”.
- Při prohlížení času budíku podržte tlačítko “MODE” po dobu 3 vteřin pro vstup do nastavení času budíku. Stiskněte tlačítko “▲” nebo “▼” pro nastavení požadovaného času budíku. Stiskněte tlačítko “MODE” pro potvrzení nastavení.

#### **4.4 Funkce budíku:**

- Zmáčkněte tlačítko “🔔 📴” pro zapnutí / vypnutí budíku. Pokud je budík zapnutý, na displeji se objeví ikona “🔔”
- Až bude budík zvonit, zmáčkněte jakékoliv tlačítko kromě tlačítka pro jeho vypnutí. Jinak bude budík zvonit po nastavenou dobu trvání budíku a pak se automaticky vypne.

#### **5. Teploměr**

- Pokud je teplota mimo měřitelný rozsah, na LCD displeji se zobrazí LL.L (teplota je nižší, než minimální teplota) nebo HH.H (teplota je vyšší než maximální teplota).
- Pokud je vlhkost vzduchu nižší než 20 %, na displeji se zobrazí ikona **20%**. Pokud je vlhkost vzduchu vyšší než 99 %, na displeji se zobrazí ikona 99%.

#### **6. Opatření**

- *Pokud vyjmete baterie, přístroj ztratí informace o čase.*
- *Nevystavujte přístroj přímému slunečnímu záření, velkému teplotu ani chladu, vysoké vlhkosti nebo vlhkým prostorům.*
- *Nikdy nečistěte přístroj pomocí abrazivních nebo korozivních přípravků. Abrazivní čisticí prostředky mohou poškrábat plastové části a korodovat elektronické obvody.*



**Na trh dodává:**

**Jasněna Vláhová, s.r.o.**

**Přibyslav 77, 549 01 Nové Město nad Metují, CZ**

**[www.vlahova.cz](http://www.vlahova.cz)**

## RB9359 RÁDIOM RIADENÉ HODINY – NÁVOD NA POUŽÍVANIE (SK)

### 1. Funkcie

#### 1.1 Čas

- Rádiom riadený čas (RC-DCF)
- Voliteľný 12/24 režim zobrazenia času
- Funkcia denného alarmu
- Kalendár až do roku 2099
- Zobrazenie dňa v týždni v 10 jazykoch

#### 1.2 Teplota

- Merateľné rozmedzie: -10°C ~+ 50°C
- Voliteľná jednotka zobrazenej teploty °C / °F

#### 1.3 Vlhkosť vzduchu

- Merateľné rozmedzie: 20% ~ 99%

### 2. Vzhľad hlavného prístroja

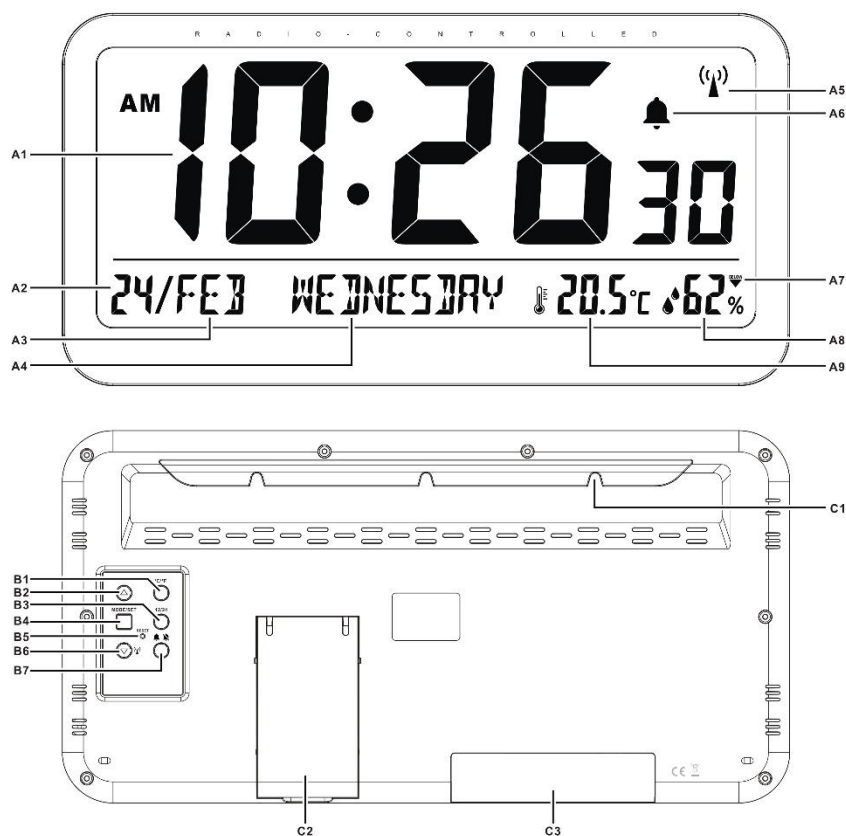

#### Časť A:

A1: Zobrazenie času  
A2: Deň  
A3: Mesiac

A4: Deň v týždni  
A5: Ikona rádiového signálu  
A6: Ikona budíka

A7: Vlhkosť vzduchu

A8: Teplota

### Časť B:

B1: "°C/°F" tlačítko

B2: "▲" tlačítko

B3: "12/24" tlačítko

B4: "MODE/SET" tlačítko

B5: "RESET" tlačítko

B6: "▼/☺" tlačítko

B7: "🔔 🚫" tlačítko pre zapnutie / vypnutie budíka

### Časť C:

C1: Dierka pre zavesenie na stenu

C2: Stojanček

C3: Priestor pre batérie

## 3. Začíname:

### 3.1 Hlavná jednotka:

- Otvorte kryt priestoru pre batérie [C3]
- Vložte 4 x AA batérie podľa naznačenej +/- polarity.
- Zatvorte kryt priestoru pre batérie [C3]

## 4. Nastavenie času a budíka

### 4.1 Rádiom riadené hodiny:

- Po uvedení do prevádzky hodiny začnú automaticky vyhľadávať DCF rádiový signál. Ikona ☺ sa na displeji rozblíka.

 blíká, symbolizuje prijímanie rádiového signálu	<ul style="list-style-type: none"><li>• svieti, symbolizuje úspešné naviazanie spojenia</li></ul>	<ul style="list-style-type: none"><li>• zmizne, signál sa nepodarilo naviazať</li></ul>
---	---	---

- Hodiny každý deň automaticky skenujú časový signál o 2.00 a 3.00 ráno pre udržanie presného času. Ak dôjde k zlyhaniu príjmu, symbol ☺ zmizne a skenovanie skončí.
- Hľadanie signálu môžete aktivovať i manuálne, a to podržaním tlačítka "WAVE" po dobu troch sekúnd. Každý pokus o príjem signálu trvá niekoľko minút
- Hľadanie signálu ukončíte podržaním tlačítka "WAVE" po dobu troch sekúnd.



Symbol "DST" sa na displeji zobrazí, ak je aktívny režim letného času.

### 4.2 Ručné nastavenie času:

- V režime zobrazenia času podržte po dobu 3 sekúnd tlačítko "MODE" pre vstup do manuálneho nastavenia času/kalendára
- Stlačte tlačítko "▲" alebo "▼" pre nastavenie požadovanej hodnoty a stlačte tlačítka "MODE" potvrdte každé nastavenie  
(Dlhším podržaním tlačítka "▲" alebo "▼" môžete urýchliť nastavovanie požadovanej hodnoty.)

- Poradie nastavovania je nasledujúce: 12/24- hodinové zobrazenie času, príjem signálu zapnutý /vypnutý, časové pásmo, jazyk zobrazenia dňa v týždni, hodina, minúta, sekunda, rok, mesiac, deň, jednotka zobrazenia teploty, čas trvania zvonenia budíka.
- Deň v týždni je možné zobrazit v 10 jazykoch: nemčina, angličtina, francúzština, taliančina, holandčina, španielčina, dánčina, čeština, poľština, švédčina.

#### Poznámka:

- Sekundy sa dajú nastaviť iba na hodnotu 0.
- *Režim nastavovania sa automaticky ukončí za 15 sekúnd, ak nestlačíte žiadne tlačítka.*
- *Časové pásmo: Časové pásmo sa používa pre krajiny, kde môže byť prijímaný časový signál DCF, ale časové pásmo je iné ako v Nemecku.*
- *Čas trvania zvonenia budíka: sú dve možnosti – 1 alebo 2 minúty.*

#### 4.3 Nastavenie času budíka:

- Stlačte tlačítka "MODE" pre zobrazenie času budíka. Na displeji sa objaví "ALARM TIME".
- Pri prehladaní času budíku podržte tlačítka "MODE" na dobu 3 sekúnd pre vstup do nastavenia času budíka. Stlačte tlačítka "▲" alebo "▼" pre nastavenie požadovaného času budíka. Stlačte tlačítka "MODE" pre potvrdenie nastavenia.

#### 4.4 Funkcia budíka:

- Stlačte tlačítka "🔔 📴" pre zapnutie / vypnutie budíka. Ak je budík zapnutý, na displeji sa objaví ikona "🔔"
- Až bude budík zvonit, stlačte akékoľvek tlačítka okrem tlačítka pre jeho vypnutie. Inak bude budík zvonit po nastavenú dobu trvania budíka a potom sa automaticky vypne.

#### 5. Teplomer

- Ak je teplota mimo merateľný rozsah, na LCD displeji sa zobrazí LL.L (teplota je nižšia, ako minimálna teplota) alebo HH.H (teplota je vyššia ako maximálna teplota).
- Ak je vlhkosť vzduchu nižšia ako 20 %, na displeji sa zobrazí ikona **20%**. Ak je vlhkosť vzduchu vyššia ako 99 %, na displeji sa zobrazí ikona 99%.

#### 6. Opatrenie

- *Ak vytiahnete batérie, prístroj stratí informácie o čase.*
- *Nevystavujte prístroj priamemu slnečnému žiareniu, veľkému teplu ani chladu, vysokej vlhkosti alebo vlhkým priestorom.*
- *Nikdy nečistite prístroj pomocou abrazívnych alebo korózných prípravkov. Abrazívne čistiace prostriedky môžu poškrabať plastové časti a korodovať elektronické obvody.*



**Na trh dodáva:**

**Veľkoobchod Vláhová Jasněna, s.r.o.**

**Ivanovce 194, 913 05 Ivanovce, SK**

**[www.vlahova.cz](http://www.vlahova.cz)**

## RB9359 ZEGAR USTAWIANY RADIOWO – INSTRUKCJA (PL)

### 1. Funkcje

#### 1.2 Czas

- Czas ustawiany radiowo (RC-DCF)
- Tryb 12/24 godzinny do wyboru
- Funkcja codziennego alarmu z drzemką
- Kalendarz do 2099 roku
- Dzień tygodnia do wyboru w 10 językach

#### 1.2 Temperatura

- Zakres pomiaru: -10°C ~+ 50°C
- Skale °C / °F do wyboru

#### 1.3 Wilgotność powietrza

- Zakres pomiaru: 20% ~ 99%

### 2. Jednostka główna

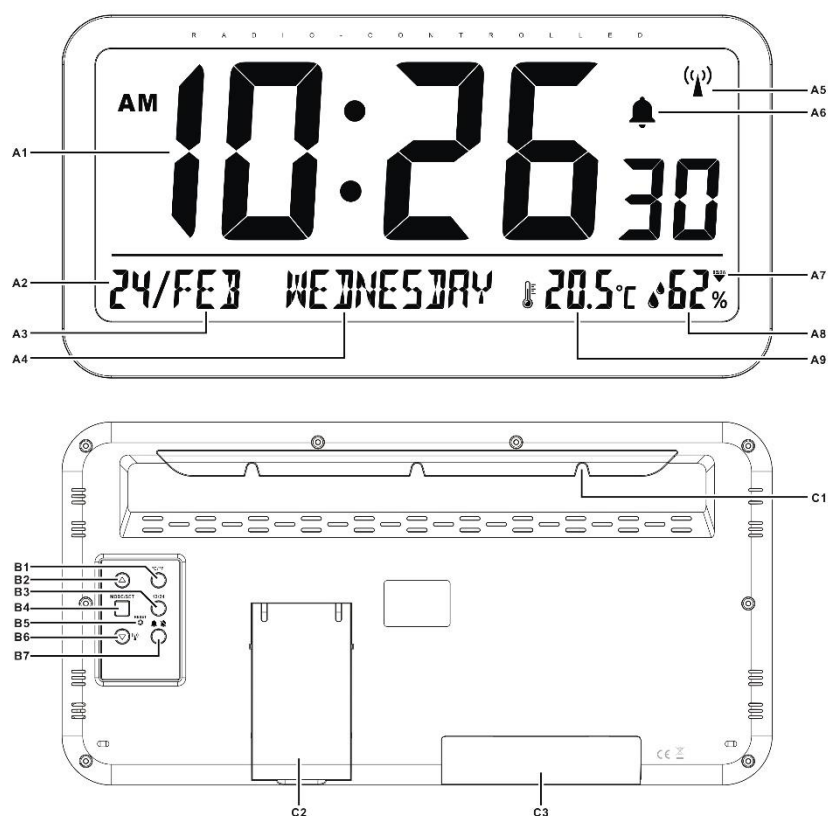

#### Część A:

A1: Czas

A2: Dzień

A3: Miesiąc

A4: Dzień tygodnia

A5: Ikona sygnału radiowego

A6: Ikona budziku

A7: Wilgotność

A8: Temperatura

## Część B:

B1: "°C/°F" przycisk

B2: "▲" przycisk

B3: "12/24" przycisk

B4: "MODE/SET" przycisk

B5: "RESET" przycisk

B6: "▼/☾" przycisk

B7: "🔔🔕" przycisk włączania/wyłączenia budzika

## Część C:

C1: Gniazdo do zawieszenia na ścianie

C2: Podstawka

C3: Pokrywa baterii

## 3. Start:

### 3.1 Jednostka główna:

- Otwieramy Pokrywę baterii [C3]
- Wkładamy 4 baterie AA biorąc pod uwagę znaki polaryzacji [znak "+" i "-"]
- Zakładamy z powrotem pokrywę komory baterii [C3]

## 4. Ustawianie Czasu i Alarmu

### 4.1 Zegar Ustawiany Radiowo:

- Po uruchomieniu jednostki zegar automatycznie zaczyna skanowanie w poszukiwaniu sygnału

DCF. Ikona Sygnału Radiowego "☾" zaczyna migać na wyświetlaczu.

 miga, Sygnał DCF jest odbierany	<ul style="list-style-type: none"><li>• włącza się, Sygnał został odebrany z powodzeniem</li></ul>	<ul style="list-style-type: none"><li>• znika, Odbiór sygnału nie powiódł się</li></ul>
--	--	---

- Zegar automatycznie skanuje sygnał czasu o 2:00 i 3:00 rano, aby aktualny czas był jeszcze dokładniejszy. Jeśli synchronizacja z sygnałem DCF nie powiedzie się, ikonka "☾" znika z wyświetlacza
- Zegar można ustawić na manualne wyszukiwanie sygnału radiowego przez przytrzymanie przycisku „WAVE” przez 3 sekundy. Każdy odbiór trwa około kilku minut.
- Zatrzymujemy skanowanie sygnału radiowego DCF przez przytrzymanie przycisku „WAVE” przez 3 sekundy
-  "DST" jest wyświetlane jeśli zegar jest w trybie czasu letniego.

### 4.2 Manualne ustawienie czasu:

- W trybie wyświetlania czasu, przytrzymujemy przycisk "MODE/SET" przez 3 sekundy aby wejść w tryb ustawień zegara / kalendarza.
- Wciskamy przycisk "▲" lub "▼" aby nastawić ustawienia i wciskamy przycisk "MODE" dla zatwierdzenia każdego ustawienia.
- *(Przez trzymanie wciśniętych przycisków "▲" lub "▼" możemy przyspieszyć proces ustawiania i dojść do pożądaných wartości dużo szybciej)*



- Sekwencja ustawiania wyświetla się następująco: 12/24-godzinny wyświetlacz czasu, odbiór sygnału wł. / wył, strefa czasowa, język dni tygodnia, godzina, minuta, sekunda, rok, miesiąc, dzień, jednostka wyświetlania temperatury, czas trwania dzwonka budzika.
- Do wyboru mamy 10 języków dla dnia tygodnia: niemiecki, angielski, francuski, włoski, holenderski, hiszpański, duński, czeski, polski, szwedzki.



#### **Uwaga:**

- Sekundy można ustawić tylko na 0.
- Każdy tryb ustawień wyłącza się automatycznie po 15 sekundach braku czynności.
- Strefa Czasowa: Strefa Czasowa jest używana w przypadku krajów, w których możliwy jest odbiór sygnału radiowego DCF ale Strefa Czasowa jest inna niż w przypadku czasu niemieckiego.
- Czas trwania dzwonka alarmu: dostępne są dwie opcje - 1 lub 2 minuty.

#### **4.3 Ustawianie codziennego budzika:**

- Naciśnij przycisk „MODE”, aby wyświetlić godzinę alarmu. Na wyświetlaczu pojawi się „ALARM TIME”.
- W trakcie wyświetlania czasu budzika przytrzymujemy przycisk “MODE” przez 3 sekundy aby wejść w ustawienia czasu budzika. Wciskamy przycisk “▲” lub “▼”, aby ustawić czas alarmu. Wciskamy przycisk “MODE” dla potwierdzenia ustawień.

#### **4.4 Funkcja budziku:**

- Wciskamy przycisk “ ” aby włączyć / wyłączyć alarm. Gdy alarm jest włączony, na wyświetlaczu pojawi się ikona “”
- Naciśnij dowolny przycisk oprócz przycisku „SNOOZE”, aby wyłączyć budzik. W przeciwnym razie alarm będzie dzwonił przez ustawiony czas, a następnie wyłączy się automatycznie.

#### **5. Termometr**

- Jeśli temperatura jest poza skalą pomiaru, na wyświetlaczu pojawią się LL.L (poniżej dolnej granicy pomiaru) lub HH.H ( powyżej górnej granicy pomiaru).
- Jeśli wilgotność jest niższa niż 20%, na wyświetlaczu pojawi się ikona **20%**. Jeśli wilgotność jest wyższa niż 99%, ikona 99% pojawi się na wyświetlaczu.

#### **6. Uwagi**

- Po wyjęciu baterii jednostka traci wszelkie ustawienia.
- Nie wystawiać urządzenia na bezpośrednie działanie promieni słonecznych, wysokich temperatur, mrozu, wysokiej wilgotności czy wody.
- Nigdy nie czyścimy urządzenia używając materiałów lub środków szorujących czy żrących.



**Dostawca:**

**Jasněna Vláhová, s.r.o.**

**Přibyslav 77, 549 01 Nové Město nad Metují, CZ**

**www.vlahova.cz**

## RB9359 USER MANUAL (EN)

### 1. Features

#### 1.1 Time

- Radio Controlled Time (RC-DCF)
- 12/24 hour time display selectable
- Daily Alarm function
- Perpetual Calendar Up to Year 2099
- Day of week in 10 languages user selectable

#### 1.2 Temperature

- Indoor measurable range:-10°C ~+ 50°C
- Measures °C / °F user selectable

#### 1.3 Humidity

- Indoor measurable range: 20% ~ 99%

### 2. Unit Appearance

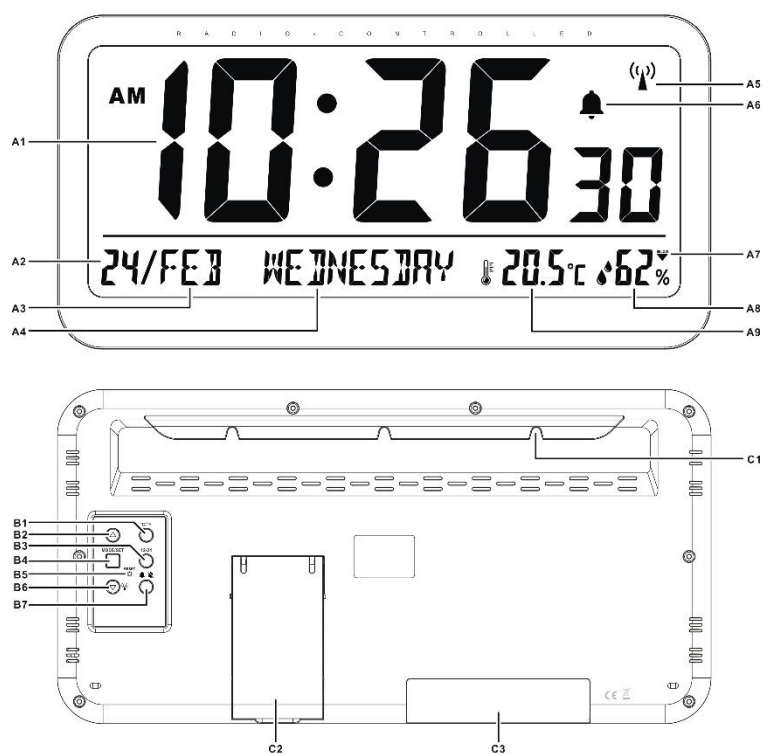

#### Part A:

A1: Time Display

A2: Day

A3: Month

A4: Day of week

A5: Radio controlled icon

A6: Alarm icon

A7: Humidity

A8: Temperature

**Part B:**

B1: “°C/°F” button

B5: “RESET” button

B2: “▲” button

B6: “▼/▲” button

B3: “12/24” button

B4: “MODE/SET” button

B7: “🔔🔕” alarm on/off button

**Part C:**

C1: Wall Mount Hole

C2: Stand

C3: Battery Compartment

3

**. Getting Started:**

**3.1 Main Unit:**



- Slide open battery compartment cover [C3]
- Insert 4 x AA size batteries observing polarity [“+” and “-” marks].
- Replace battery compartment cover [C3]

**4. Time and Alarm Setting**

**4.1 Radio Controlled Clock:**

- After powering on, the clock automatically starts to scan the DCF time signal. Radio Control

Icon “▲” flashes on the LCD.

 flashes, Indicating now is receiving DCF signal	 turns on, Indicating signal received successfully	 disappear, Indicating signal reception failed
--	--	--

- The clock automatically scans the time signal at 3.00 a.m. every day to maintain accurate timing.

If reception fail, scanning stops (“▲” on LCD disappear)

- The clock can be set to scan the time signal manually by holding “▲” button for 3 seconds.

Each reception takes about few minutes.

- Stop scanning by holding “▲” button for 3 seconds.



- “DST” shown on the LCD if it is in Daylight Saving Time Mode

**4.2 Manual Time Setting:**

- In time display mode, press and hold “MODE” button for 3 seconds to enter Clock/Calendar setting Mode.
- Press “▲” or “▼” button to adjust the setting and press “MODE” button to confirm each setting. By keeping the “▲” or “▼” button pressed, could speed up the setting.

- The setting sequence is shown as follow: 12/24Hour, RCC on/off, Time Zone, Weekday Language, Hour, Minute, Second, Year, Month, Day, Temperature Unit, Alarm sound duration.
- There are 10 languages for day of week: German, English, French, Italian, Dutch, Spanish, Danish, Czech, Polish, Swedish

**Note:**

1. Second adjusted to zero only.
2. The time setting mode will automatically exit in 15 seconds without any adjustment.
3. Time Zone: If you in the area couldn't receive RC-DCF frequency signal, the time zone should be set to 0. Time Zone is used in areas which DCF frequency signal can be received but the time zone is different from German Time.
4. Alarm sound duration: there are two options available, "1 minute" and "2 minutes".

**4.3 Daily Alarm Function:**

- Press "MODE" button select to view alarm Time, "ALARM TIME" flashes on the display
- When viewing the alarm time, hold "MODE" button for 3 seconds to enter alarm time setting. Press "▲" or "▼" button to adjust the alarm time. Press "MODE" button to confirm the setting.

**4.3 Snooze Alarm Function:**

- Press "🔔" button to activate or deactivate the alarm. If the alarm function is activated, alarm icon "🔔" will display on LCD.
- When alarm sounds, press any button to stop the alarm. If no buttons are pressed, the alarm will stop automatically after 2 minutes or 1 minute depending on the alarm duration setting.

**5. Thermometer**

- If the temperature is out of the measurable range, LL.L (beyond the minimum temperature) or HH.H (beyond the maximum temperature) will be shown on the LCD.
- If the humidity is lower than 20%, **20%** will be shown on the LCD, and display 99% when it's higher than 99%.

**6. Precautions**

- *The clock loses its time information when the battery is removed.*
- *Do not expose it to direct sunlight, heavy heat, cold, high humidity or wet areas*
- *Never clean the device using abrasive or corrosive materials or products. Abrasive cleaning agents may scratch plastic parts and corrode electronic circuits*



**Supplier:**

Jasněna Vláhová, s.r.o.

Přibyslav 77, 549 01 Nové Město nad Metují, CZ

[www.vlahova.cz](http://www.vlahova.cz)

## RB9359 FUNKUHR – BEDIENUNGSANLEITUNG

### 1. Eigenschaften

#### 1.2 Zeit

- Funkzeit (RC-DCF)
- 12/24-Stundenmodus
- Funktion des täglichen Weckers
- Kalender bis zum Jahr 2099
- Tag in der Woche in 10 Sprachen

#### 1.2 Temperatur

- Messbarer Temperaturbereich:  $-10^{\circ}\text{C} \sim + 50^{\circ}\text{C}$
- Einheiten  $^{\circ}\text{C} / ^{\circ}\text{F}$  zur Auswahl

#### 1.3 Luftfeuchtigkeit

- Messbarer Bereich: 20% ~ 99%

### 2. Beschreibung – Hauptteil

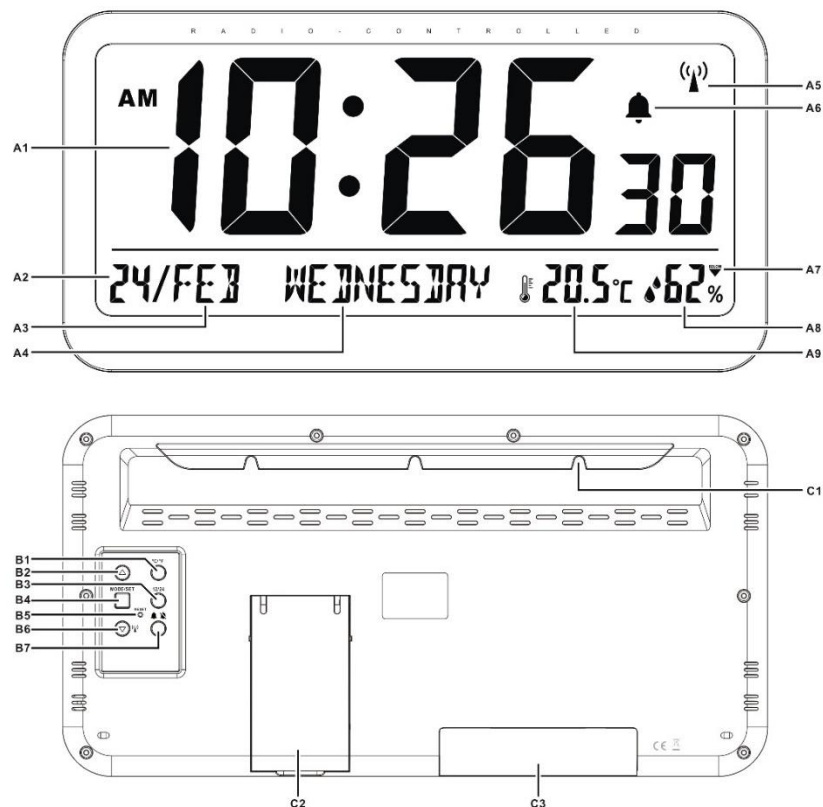

#### Teil A:

A1: Zeitanzeige

A2: Tag

A3: Monat

A4: Wochentag

A5: Funksymbol

A6: Weckersymbol

A7: Luftfeuchtigkeit

A8: Temperatur

**Teil B:**

B1: "°C/°F" Knopf

B2: "▲" Knopf

B3: "12/24" Knopf

B4: "MODE/SET" Knopf

B5: "RESET" Knopf

B6: "▼/☀" Knopf

B7: "🔔 🚫" Knopf für das Ein-/Ausschalten des Weckers

**Teil C:**

C1: Loch für das Aufhängen an die Wand

C2: Ständer

C3: Batteriefach

**3. Am Anfang:**

**3.1 Hauptteil:**

- Öffnen Sie die Tür des Batteriefachs auf der Rückseite [C3]
- Legen Sie 4 x AA Batterien nach der angezeigten +/- Polarität.
- Schließen Sie die Tür des Batteriefachs. [C3]

**4. Einstellung der Zeit und des Weckers**

**4.1 Automatische Zeiteinstellung von dem DCF-Signal:**

- Nachdem Sie die Batterien eingelegt haben, beginnt die Uhr automatisch das DCF-Signal zu suchen. Funksymbol "☀" blinkt auf dem Bildschirm.

☀ blinkt. Das heißt, dass das DCF-Signal empfangen wird.	☀ leuchtet. Das heißt, dass der Signalempfang gelungen ist.	☀ verschwindet. Das heißt, dass der Signalempfang misslungen ist.
--	---	---

- Die Uhr aktualisiert den Signalempfang täglich um 02:00 und 03:00 für die genaueste Zeit. Falls die Signalsuche misslingt, wird sie abgebrochen, "☀" verschwindet von dem Bildschirm und die Signalsuche endet.
- Die Signalsuche können Sie auch manuell aktivieren, indem Sie den Knopf „WAVE“ 3 Sekunden lang gedrückt halten. Jede Signalsuche dauert einige Minuten.
- Sie beenden die Signalsuche, indem Sie den Knopf "WAVE" 3 Sekunden lang gedrückt halten.

-  "DST" leuchtet auf dem Bildschirm, wenn die Sommerzeit angezeigt wird.

**4.2 Manuelle Zeiteinstellung:**

- Halten Sie die Taste "MODE" 3 Sekunden lang gedrückt, um die Einstellung von Zeit/Kalender zu aktivieren.
- Drücken Sie die Taste "▲" oder "▼", um den gewünschten Wert einzustellen. Dann drücken Sie die Taste "MODE", um die Einstellung zu bestätigen.

*(Wenn Sie die Taste "▲" oder "▼" gedrückt halten, wird die Änderung der Werte beschleunigt und Sie erreichen die gewünschten Werte schneller.)*

- Die Einstellungs-Reihenfolge ist wie folgt: 12/24Stundenformat, Signalempfang ein- / aus, Zeitzone, Sprache der Anzeige des Wochentages, Stunde, Minute, Sekunde, Jahr, Monat, Tag, Temperatureinheit, Dauer des Weckens.
- Der Wochentag kann wahlweise in 10 Sprachen angezeigt werden: Deutsch, Englisch, Französisch, Italienisch, Niederländisch, Spanisch, Dänisch, Polnisch, Schwedisch.



**Notiz:**

- (5) Der Sekundenwert kann nur auf 0 eingestellt werden.
- (6) Wenn Sie keine Taste in 15 Sekunden während der Einstellungen drücken, wird der Einstellungsvorgang automatisch beendet.
- (7) Zeitzone: Die Funktion von Zeitzone ist nur für die Länder, in denen der DCF Signal empfangen werden kann, aber die Zeitzone anders als in Deutschland ist.
- (8) Dauer des Weckens – 2 Möglichkeiten: 1 oder 2 Minuten.

**4.3 Einstellung der Weckzeit:**

- Drücken Sie den Knopf „MODE“, um die Weckzeit anzuzeigen. Auf dem Display erscheint „ALARM TIME“.
- Wenn Sie die Weckzeit ansehen, halten Sie die Taste „MODE“ für 3 Sekunden, um die Einstellungen der Weckzeit einzutreten. Drücken Sie die Taste „▲“ oder „▼“ für Einstellung der Werten von Weckzeit. Dann drücken Sie die Taste „MODE“ für Bestätigung der Einstellung.

**4.4 Wecker-Funktionen:**

- Drücken Sie den Knopf „ “, um den Wecker ein-/auszuschalten. Falls der Wecker eingestellten ist, wird auf dem Display das Symbol "" angezeigt.
- Wenn der Wecker läutet, drücken Sie jeden beliebigen Knopf außer „SNOOZE“, um ihn auszuschalten. Ansonsten wird der Wecker über die eingestellte Dauer lang läuten und sich danach automatisch ausschalten.

**5. Temperatur**

- Falls die Temperatur außer des messbaren Bereichs ist, wird LL.L (unter der min. Temperatur) oder HH.H (über der max. Temperatur) auf dem Bildschirm gezeigt.
- Falls die Luftfeuchtigkeit niedriger als 20 % ist, wird auf dem Display das Symbol  angezeigt. Falls die Luftfeuchtigkeit höher als 99 % ist, wird auf dem Display das Symbol 99% angezeigt.

**6. Präventivmaßnahmen**

- Die Uhr verliert die Zeitinformation, wenn die Batterien rausgenommen werden.
- Stellen Sie das Gerät nie unter direkte Sonnenstrahlen, in Räume mit zu hohen oder zu niedrigen Temperaturen, zu hoher Luftfeuchtigkeit oder nasse Räume.
- Reinigen Sie das Gerät nie mit Hilfe von groben oder ätzenden Materialien oder Produkten. Grobe Materialien können Kratzer der Kunststoffteilen verursachen und ätzende Materialien können die elektronische Schaltung beschädigen.



**Lieferant:**

Jasněna Vláhová, s.r.o.

Přibyslav 77, 549 01 Nové Město nad Metují, CZ

[www.vlahova.cz](http://www.vlahova.cz)